



РУКОВОДСТВО ПО ЭКСПЛУАТАЦИИ

ПЕЧЬ CUBOS

CUB3-45NB
CUB3-45NS

CUB3-60NB
CUB3-60NS

CUB3-75NB
CUB3-75NS

CUB3-90NB
CUB3-90NS

Поздравляем с приобретением электрической печи SAWO для сауны!

Перед ее использованием внимательно прочтите руководство по эксплуатации.

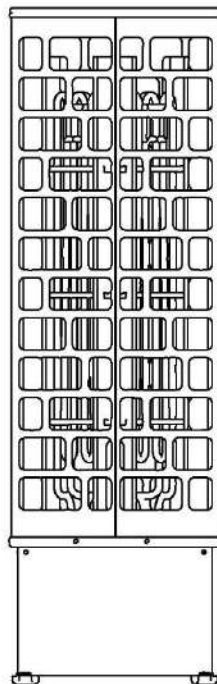

ЭЛЕКТРИЧЕСКАЯ ПЕЧЬ ДЛЯ САУНЫ

Не предназначена для использования в США, Канаде и Мексике.

РУССКИЙ

СОДЕРЖАНИЕ

Техника безопасности	3
Для пользователей	3
Для технических специалистов	4
Установка печи	5
Камни для печи	7
Загрузка камней в печь	7
Установка настроек (для моделей NB)	8
Термостат	8
Таймер	8
Расположение датчика	9
Перемена местами ручек таймера и термостата	10
Электрическая схема	11
Сброс показаний в случае перегрева термостата	13
Вентиляция	15
Изоляция	15
Прогрев сауны	16
Техническое обслуживание сауны	17
Диагностика	18
Неисправности	19
Технические характеристики	19
Запчасти	20



ПРОЧИТЕ РУКОВОДСТВО
И ОЗНАКОМЬТЕСЬ С
ВАЖНЫМИ УКАЗАНИЯМИ



НЕ НАКРЫВАЙТЕ ПЕЧЬ –
ЭТО МОЖЕТ ПРИВЕСТИ К
ВОЗГОРАНИЮ

ТЕХНИКА БЕЗОПАСНОСТИ

Перед использованием сауны и при установке печи ознакомьтесь с мерами безопасности.

Для пользователей

- Данное оборудование не предназначено для использования людьми (включая детей) с недостаточным опытом или с ограниченными физическими или умственными способностями без строгого надзора со стороны более опытных пользователей.
- Чистка и техобслуживание оборудования не должны выполняться детьми без контроля взрослых.
- Детям ни при каких обстоятельствах не разрешается играть с оборудованием.
- Не используйте печь в качестве гриля.
- Не кладите на электрическую печь деревянные предметы.
- Не накрывайте печь. Это может привести к пожару.
- Не используйте печь в качестве сушилки для белья. Это может привести к пожару.
- Никогда не садитесь на печь. Она нагревается до очень высоких температур, и вы можете получить сильный ожог.
- Не используйте морскую или хлорированную воду (например, из плавательного бассейна или джакузи). Из-за этого печь может выйти из строя.
- После установки новой печи включите ее на 30 минут. На это время покиньте сауну. См. стр. 16.
- Перед установкой времени включения или активации режима ожидания для дистанционного управления убедитесь, что на печи отсутствуют воспламеняющиеся предметы.

Для технических специалистов

- Работы по электромонтажу и ремонту должны выполняться сертифицированным электриком.
- При установке печи соблюдайте рекомендации по минимальным безопасным расстояниям (см. стр. 6).
- Электронный датчик и электронная нагревательная система должны располагаться таким образом, чтобы входящие потоки воздуха их не задевали. При использовании выносного пульта блок и панель управления должны быть установлены снаружи сауны.
- Если печь используется для общественных саун или таких, которые могут включаться с помощью отдельной системы дистанционного управления, дверь сауны должна быть оборудована механизмом блокировки, чтобы при включении режима ожидания для дистанционного управления он отключался при открывании двери.
- Следуйте указаниям относительно объемов сауны (см. стр. 19).
- Следуйте указаниям по вентиляции сауны (см. стр. 15).

УСТАНОВКА ПЕЧИ

Печь можно установить в любом месте сауны, однако в целях безопасности и удобства необходимо соблюдать указанные ниже минимально допустимые расстояния (см. стр. 6). Соблюдайте требования, указанные в таблице технических характеристик (см. стр. 28) для объема вашей сауны. Не устанавливайте печь в нише пола или стены. Если нет особых указаний по установке второй печи, установка более одной печи не допускается. Во многих странах действует закон, согласно которому печи должны быть прикручены к полу.

Печь нагревается до очень высоких температур. Во избежание случайного прикосновения к ней рекомендуется установить ограждение.

Необходимо использовать кабель типа HO7RN-F или его аналог. В целях обеспечения безопасной и надежной эксплуатации установка печи должна выполняться квалифицированным электриком. Неправильное подключение может вызвать удар током или пожар. См. электрическую схему (стр. 11).

Рис. 1

Подставка

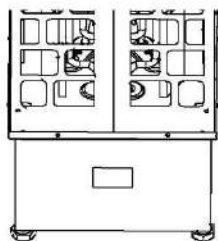

Поверните для регулировки высоты

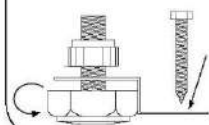

Для предотвращения случайного перемещения печи ее следует привинтить прямо к полу.

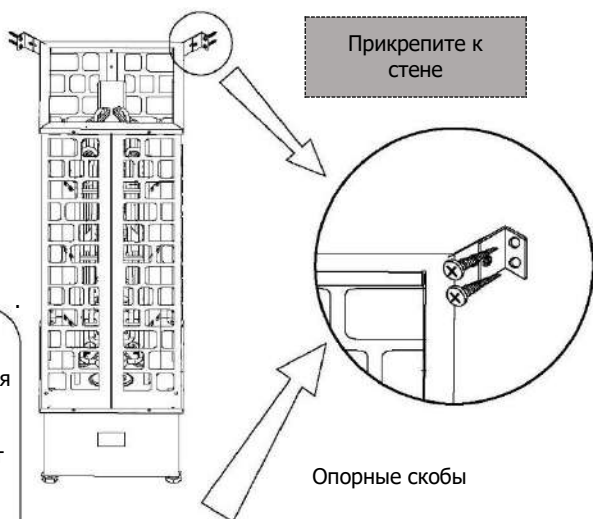

Прикрепите к стене

Опорные скобы

ВНИМАНИЕ!

Печь нужно закреплять у достаточно прочной стены, способной ее выдержать.

ВНИМАНИЕ!

При угловой или пристенной установке ознакомьтесь с инструкцией, прилагаемой к защитному укрытию.

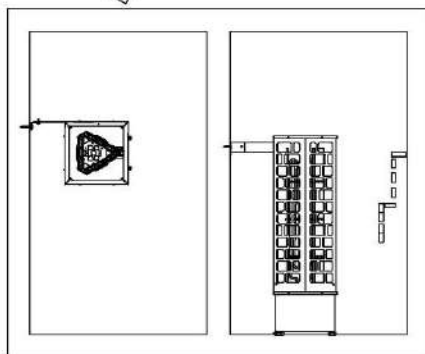

ВНИМАНИЕ!

Перед установкой печи вытащите из нагревательных элементов весь картон – он предназначен для защиты исключительно при транспортировке.

Рис. 2 Минимальные безопасные расстояния (мм)

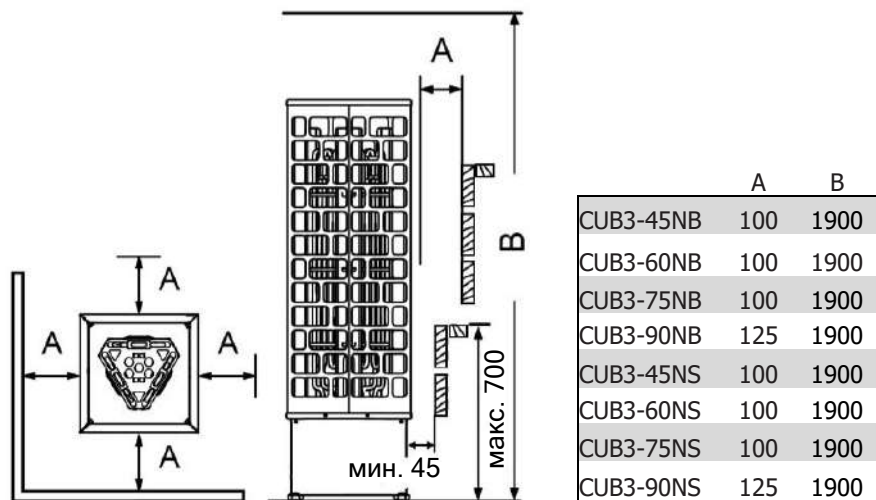

КАМНИ ДЛЯ ПЕЧИ

Загружаемые в печь камни должны сохранять достаточно тепла для эффективного испарения попадающей на них воды и поддержания необходимой влажности в сауне. Замена камней производится раз в год или после 500 часов эксплуатации (в зависимости от того, какое условие наступает раньше). Мелкие осколки, отколовшиеся от камней, необходимо удалять и заменять новыми, как указано в руководстве. При загрузке камней рекомендуется надеть защитные перчатки для предотвращения порезов. Необходимое количество камней указано в таблице технических данных на стр. 19 настоящего руководства.

ВНИМАНИЕ! Никогда не используйте печь без камней – это может привести к пожару. Используйте только камни производителей, рекомендованных SAWO. Использование неподходящих камней может повредить нагревательные элементы и лишить вас гарантии на печь. Не используйте керамические или другие искусственные камни!

ЗАГРУЗКА КАМНЕЙ В ПЕЧЬ

Перед загрузкой все камни рекомендуется промыть для удаления пыли и загрязнений, которые могут вызвать неприятные запахи при первых использованиях печи. Важно загружать камни таким образом, чтобы не блокировать свободную циркуляцию воздуха. Размещайте камни в печи так, чтобы нагревательные элементы не были видны ни под каким углом. Не загружайте крупные камни, которые не помещаются между нагревательными элементами. Не загружайте в печь маленькие камни и осколки диаметром менее 35 мм, поскольку они могут блокировать циркуляцию воздуха и привести к перегреву нагревательных элементов, а также к их возможному выходу из строя. Если нагревательные элементы будут соприкасаться друг с другом, это значительно сократит их срок службы.

ВНИМАНИЕ! Поломка нагревательного элемента в связи с перегревом, вызванным использованием предназначенных для печи камней или их неправильной загрузкой, не является гарантийным случаем.

Перед загрузкой камней электрик должен проверить работу печи. Проверку можно выполнить путем включения печи на короткое время без камней, чтобы убедиться, что все нагревательные элементы прогреваются.



Рис. 4



Разделитель нагревательных элементов

ВНИМАНИЕ!

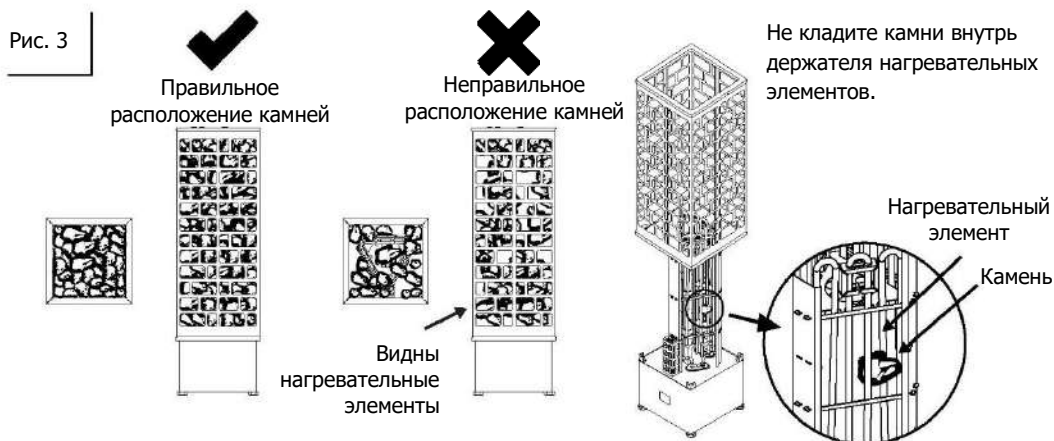
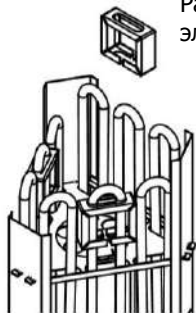
Установите разделитель нагревательных элементов как показано на рисунке 4. Он предотвращает соприкосновение нагревательных элементов друг с другом, что продлевает срок их службы.

УСТАНОВКА НАСТРОЕК (ДЛЯ МОДЕЛЕЙ NB)**ТЕРМОСТАТ**

Для настройки температуры в сауне просто поверните соответствующую ручку. Термостат по умолчанию поддерживает выбранную температуру. В случае перегрева печи предохранительный датчик автоматически отключает ее даже при включенном таймере. Выясните причину перегрева. Среди причин могут быть слишком плотное или свободное размещение камней, неверное расположение печи или недостаточная вентиляция. Соприкосновение датчика с нагретым нагревательным элементом может привести к его перегреву. Перед сбором показателей датчика выясните причину перегрева и устраните ее. Отверстие с кнопкой сброса расположено рядом с ручкой температуры.

Термостат

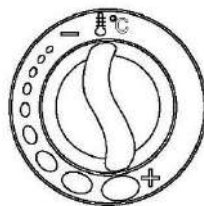
**ТАЙМЕР**

Таймер позволяет задать время предварительного запуска (белая шкала от 1 до 8) и длительность работы (розовая шкала от 1 до 4). Чтобы включить печь сразу, поверните ручку в положение от 1 до 4 на шкале длительности работы. Печь запустится и будет работать в течение выбранного времени.

Таймер



Для установки предварительного времени запуска просто поверните ручку в диапазон от 1 до 8. По истечении таймера предварительного запуска печь запустится и будет оставаться в рабочем состоянии до 4 часов, если вы не выключите ее ранее.

РАСПОЛОЖЕНИЕ ДАТЧИКА (ДЛЯ МОДЕЛЕЙ NS)

ВНИМАНИЕ!

При использовании выносного пульта управления датчик температуры с предохранителем (который предотвращает перегрев печи) всегда должен устанавливаться на потолке непосредственно над центром печи Aries, даже если в руководстве по эксплуатации пульта управления указано иное. Установка датчика на стене над печью Aries может привести к ее перегреву. Не устанавливайте датчик температуры с предохранителем на расстоянии менее 1 метра от вентиляционных клапанов. Не размещайте датчики на расстоянии менее 1 м от ненаправленного вентиляционного отверстия или менее 0,5 м от вент. отверстия, направленного в противоположную от датчика сторону.

Установка впускных вентиляционных отверстий

Рис. 5

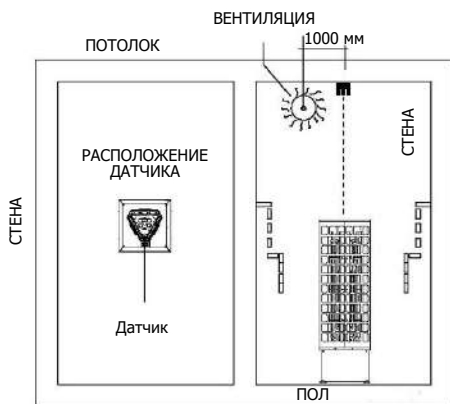
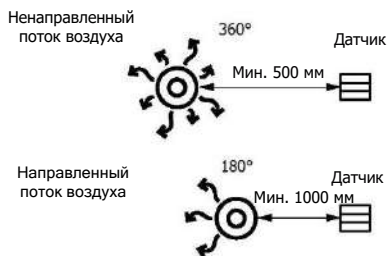
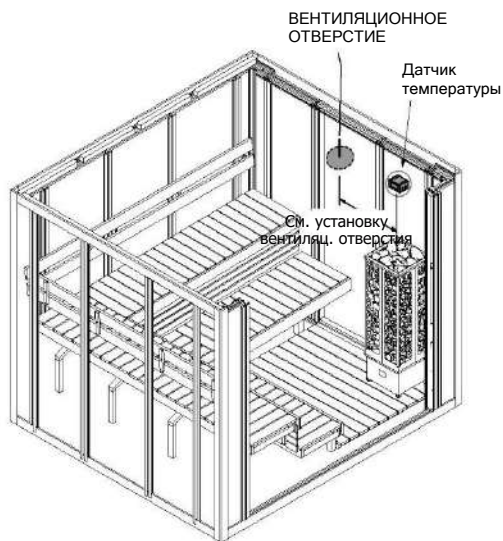

ВНИМАНИЕ!

Для углового или пристенного монтажа используйте защитное укрытие.

ПЕРЕМЕНА МЕСТАМИ РУЧЕК ТАЙМЕРА И ТЕРМОСТАТА

1. Снимите ручки и кольца.
2. Открутите таймер и термостат.
3. Совместите отверстие кнопки сброса.
4. Поставьте на место винт и ручку термостата.
5. Поставьте на место винт и (кольцо таймера) перед вставкой ручки.

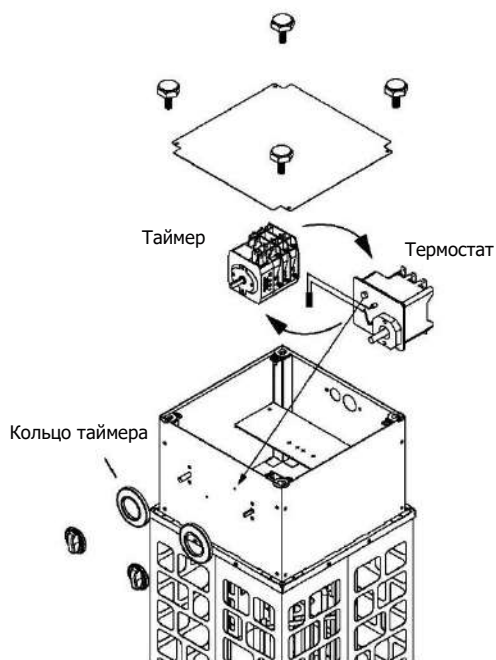
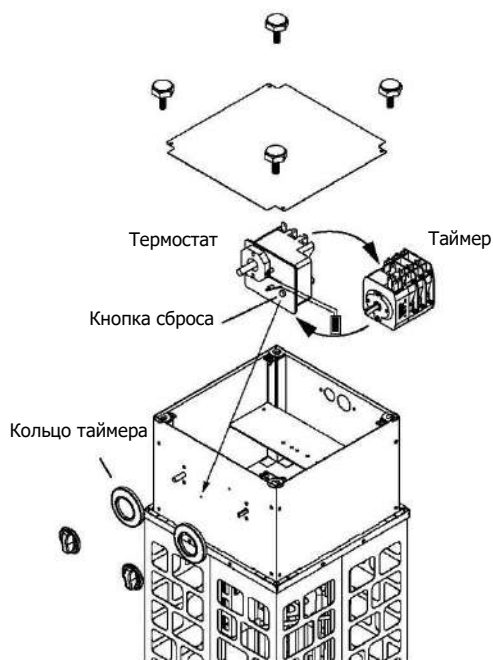

ВНИМАНИЕ!

Не снимайте и не отсоединяйте проводку и соединение датчика.

ЭЛЕКТРИЧЕСКАЯ СХЕМА

CUB3-45NS 4,5 кВт

CUB3-60NS 6,0 кВт

CUB3-75NS 7,5 кВт

CUB3-90NS 9,0 кВт

ВНИМАНИЕ!

При использовании переместите перемычку
220-240 В, 1N~ (1 фаза)
220-240 В, 3~ (соединение треугольником)

220-240 В, 1N~
50/60 Гц

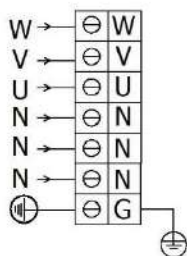

220-240 В, 3~
50/60 Гц

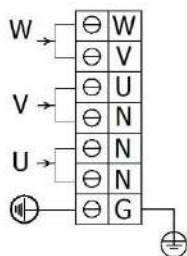

380-415 В, 3N~
50/60 Гц

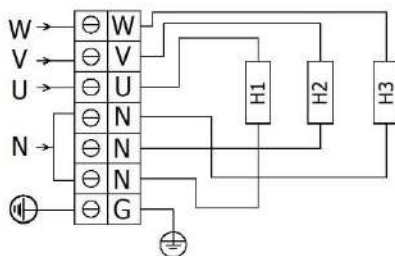

3 ФАЗЫ / 1 ФАЗА

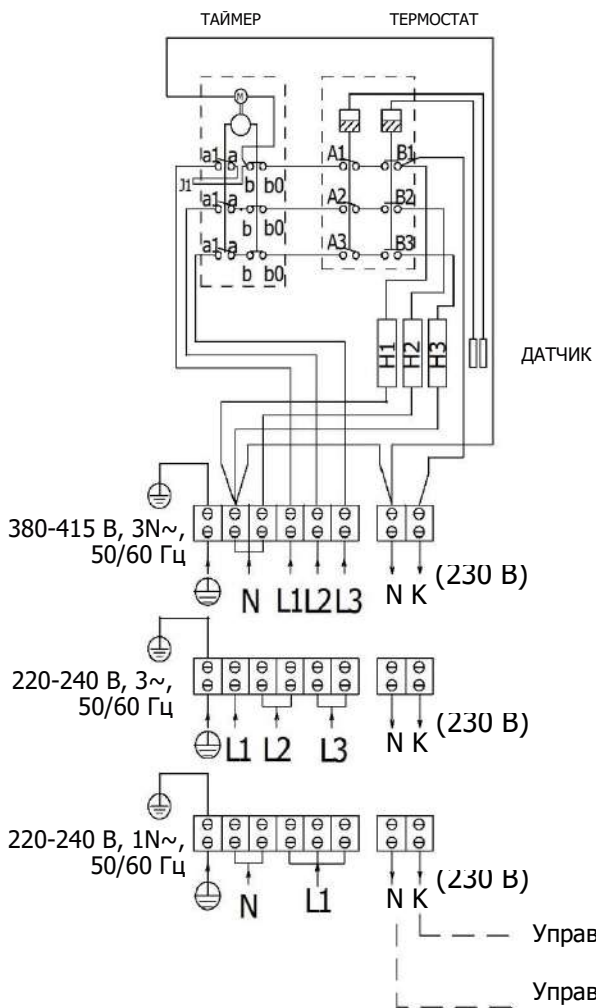

CUB3-45NB 4,5 кВт

CUB3-60NB 6,0 кВт

CUB3-75NB 7,5 кВт

CUB3-90NB 9,0 кВт

СБРОС ПОКАЗАНИЙ В СЛУЧАЕ ПЕРЕГРЕВА ТЕРМОСТАТА

Применимо только для моделей со встроенным пультом управления.

Рис. 6 | Расположение датчика для моделей NB

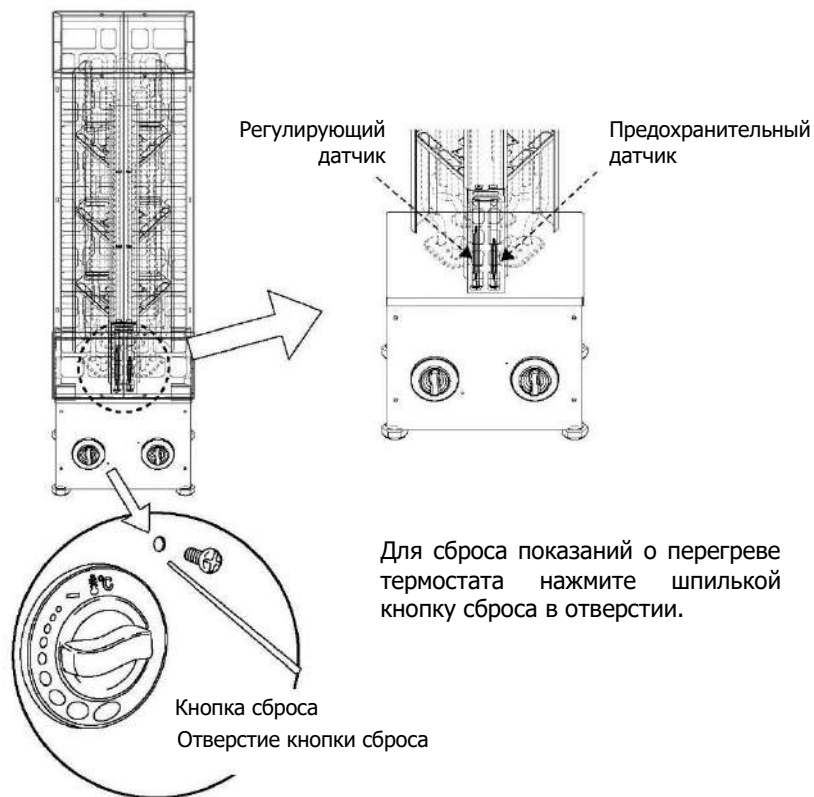

Для сброса показаний о перегреве термостата нажмите шпилькой кнопку сброса в отверстии.

ВНИМАНИЕ!

В случае перегрева печи предохранительный датчик автоматически отключает ее даже при включенном таймере. Выясните причину перегрева. Среди причин могут быть слишком плотное или свободное размещение камней, неверное расположение печи или недостаточная вентиляция. Соприкосновение датчика с накалившимся нагревательным элементом может привести к его перегреву. Если это произойдет, перед сбором показателей датчика выясните причину перегрева и устраните ее. Кнопка сброса расположена под ручкой температуры.

Внимание!

Предохранительный датчик короче регулирующего. Для сравнения вытащите их, но не забудьте вернуть обратно на свое место.

4,5 кВт
6,0 кВт
7,5 кВт
9,0 кВт

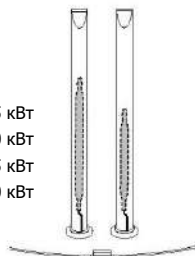

ВНИМАНИЕ!

При переходе с 4,5 кВт на 6,0 / 7,5 / 9,0 кВт вставьте корпус датчика соответствующей комплектации.

Корпуса датчиков:
(на 4,5–9,0 кВт)



Комплектация для датчика на 4,5 кВт

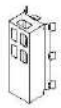

Комплектация для датчика на 6,0 кВт



Комплектация для датчика на 7,5 кВт



Комплектация для датчика на 9,0 кВт

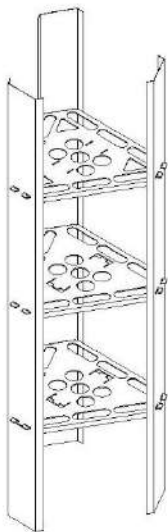

Держатель нагревательных элементов

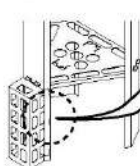
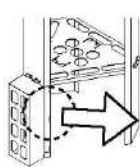
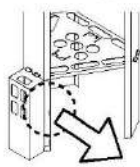
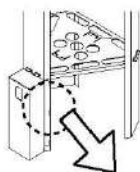

Прикрепите корпус датчика соответствующей комплектации

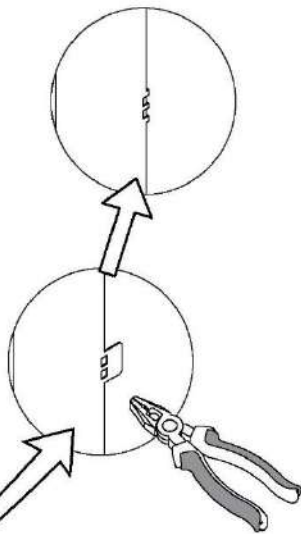

Загните с помощью плоскогубцев

ВЕНТИЛЯЦИЯ

Чтобы сауна оказывала успокаивающее воздействие, в ней должно обеспечиваться смешивание горячего и холодного воздуха. Помимо этого, вентиляция обеспечивает циркуляцию воздуха вокруг печи и перенос тепла по всему пространству сауны. Расположение впускных и выпускных вентиляционных отверстий может зависеть от конструкции сауны и предпочтений владельца.

Входное вентиляционное отверстие можно расположить на стене непосредственно под печью (рис. А). Если используется механическая система вентиляции, входное отверстие следует расположить не менее чем на 60 см выше печи (рис. В) или на потолке над печью (рис. С). Таким образом, тяжелый холодный воздух, поступающий в сауну, будет смешиваться с легким горячим воздухом из печи, облегчая дыхание. Диаметр входного и выходного вентиляционных отверстий должен составлять 10 см.

Выходное вентиляционное отверстие располагается по диагонали напротив входного. Его рекомендуется размещать как можно дальше от впуска свежего воздуха, например, под полками, ближе к полу, в трубе, идущей от пола до вентиляционного отверстия на потолке сауны, или под дверью в ванную. В последнем случае минимальный зазор под дверью должен быть не менее 5 см, а также рекомендуется механическая вентиляция ванной комнаты. Диаметр выходного отверстия должен быть в два раза больше входного.

ИЗОЛЯЦИЯ

Очень важно предусмотреть правильную изоляцию стен, потолка и двери сауны. Один квадратный метр неизолированной поверхности увеличивает условный кубический объем сауны, используемый для определения мощности печи, на $1,2 \text{ м}^3$. См. стр. 19 (Технические характеристики).

Обеспечьте надлежащую гидроизоляцию сауны. Она необходима для предотвращения попадания влаги в другие помещения или в конструкции стен. Гидроизоляция должна быть размещена между теплоизоляцией и панелями.

Тепло- и гидроизоляция укладываются от внешней стороны к внутренней:

- Рекомендуемая минимальная толщина слоя теплоизоляционного материала стен – 50 мм, потолка – 100 мм.
- В качестве парового барьера допускается использование картонной или алюминиевой подложки, которая укладывается поверх изоляции фольгой внутрь.
- Оставьте между пароизоляцией и внутренней частью воздушную щель не менее 20 мм. Чтобы предотвратить скопление влаги за панелью, оставьте щель между панелью стены и потолком.

Рис. 7

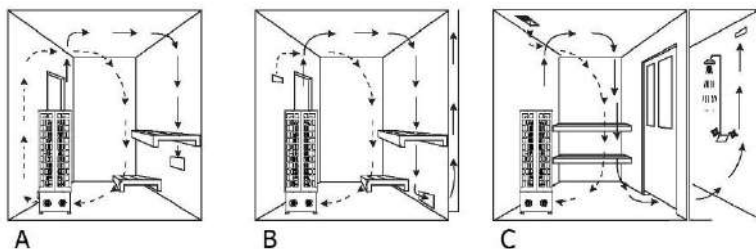

ПРОГРЕВ САУНЫ

ВНИМАНИЕ!

При первом включении печи может возникнуть дым и неприятный запах. На нагревательных элементах новой печи остаются следы технологических материалов, используемых при производстве. Эти материалы испаряются при первом нагреве каменки. При этом может возникать дымка и неприятный запах. Вдыхание этих паров может быть опасным для здоровья.

При прогреве печи в первый раз или после замены нагревательных элементов выполните следующие шаги, которые помогут избежать возможный вред от возникающего запаха или дыма:

1. Выберите на пульте управления максимальную температуру нагрева.
2. Включите печь на полчаса. НЕ оставайтесь в сауне в это время.
3. После первого нагрева печи дайте сауне хорошо проветриться.
4. Если при следующем нагреве печи запах и дым отсутствуют, можно начинать пользоваться сауной. Если запах или дым все еще продолжают выделяться, немедленно покиньте сауну и повторите процедуру, после чего проветрите помещение.

Перед включением печи всегда проверяйте, чтобы **рядом с печью (в пределах безопасных расстояний) или на ней не находились легко воспламеняющиеся предметы**. Убедитесь, что сауна достаточно вентилируется. При правильно выбранной мощности печь нагревает сауну до нужной температуры примерно в течение одного часа (см. стр. 19). Температура в сауне должна быть в диапазоне от +60 °C до +90 °C. Температура зависит от индивидуальных предпочтений, модели печи, размеров сауны, вентиляции. Чрезмерно мощная печь прогреет сауну слишком быстро, и камни не успеют нагреться. В этом случае вода вместо испарения будет просто стекать с камней вниз. Если выбранная мощность печи слишком мала, время нагрева сауны значительно увеличится.

ТЕХНИЧЕСКОЕ ОБСЛУЖИВАНИЕ САУНЫ

ПОСЛЕ КАЖДОГО ПОСЕЩЕНИЯ САУНЫ:

- ✓ Для поддержания чистоты полков рекомендуется стелить на них полотенца.
- ✓ После посещения сауны оставьте печь включенной еще на 30 минут – так сауна высохнет быстрее. Затем откройте вентиляционные отверстия или дверь сауны.
- ✓ Вылейте воду из ведра.

КАК МИНИМУМ 1-4 РАЗА В ГОД:

- ✓ Вынимайте печные камни. Очищайте дно печи от каменной крошки и пыли. Проверяйте камни и заменяйте треснувшие на новые.
- ✓ Проверяйте нагревательные элементы. Заменяйте их, если они изогнуты или покрыты трещинами. Заменять следует все элементы, а не только один.
- ✓ Протирайте поверхности печи теплой водой и бытовыми моющими средствами. Используйте мягкую щетку. Промывайте полки, потолок, пол и стены сауны. Не используйте моющие средства, в составе которых есть аммиак или хлор. Ополаскивайте поверхности холодной водой и хорошо проветривайте сауну. При необходимости наносите на деревянные поверхности защитное масло. Перед этим внимательно читайте инструкцию на упаковке защитного масла.
- ✓ Если после мытья полки остались грязными, потрите их наждачной бумагой. Нанесите на полки защитное масло для древесины. Не нагревайте сауну сразу после мытья.
- ✓ Если на крышке печи появился известковый налет или другие пятна, потрите ее мягким мыльным раствором. Для удаления пятен можно также использовать декальцинирующий раствор SAWO (средство для удаления накипи). После мытья печь должна просохнуть.
- ✓ Протирайте стеклянные поверхности с помощью средств для мытья окон или посуды. После тщательного ополаскивания водой протрите их насухо резиновым скребком или тряпкой.
- ✓ Проверяйте винты (в дверях, полках, поручнях). При необходимости подтягивайте их.
- ✓ Прочищайте слив в полу.

ДИАГНОСТИКА

Если печь не нагревается или сауна прогревается медленно:

МОДЕЛИ NB:

- Установлен ли таймер в рабочем диапазоне?
- Таймер включен? Ручку таймера не заклинило? (Допустимый зазор между ручкой и корпусом печи составляет 1-2 мм). При необходимости оттяните ручку на пару миллиметров.
- Заданная температура превышает фактическую температуру в сауне?
- Исправен ли термопредохранитель? Выявите причину перед очередным включением каменки.
- Все ли нагревательные элементы накаляются до красноты при включенной печи?
- Достаточно ли печь мощная для объема вашей сауны (см. стр. 19)?
- Правильно ли камни размещены в печи? Достаточно ли пространства для циркуляции воздуха? Камни в хорошем состоянии? Если разложить камни посвободнее, сауна будет нагреваться быстрее.
- Достаточная ли в сауне циркуляция воздуха (см. стр. 15)?

МОДЕЛИ NS И NI:

- Включен ли пульт управления?
- Заданная температура превышает фактическую температуру в сауне?
- Включен ли главный переключатель? В моделях Ni главный переключатель находится внизу печи, в моделях NS – на блоке мощности.
- Предохранители на щитке включены? Они не повреждены? Если повреждены, установите причину неполадок до следующего включения печи.
- Все ли нагревательные элементы накаляются до красноты при включенной печи?
- Достаточно ли печь мощная для объема вашей сауны (см. стр. 19)?
- Правильно ли камни размещены в печи? Достаточно ли пространства для циркуляции воздуха? Камни в хорошем состоянии? Если разложить камни посвободнее, сауна будет нагреваться быстрее.
- Достаточная ли в сауне циркуляция воздуха (см. стр. 15)?

ЕСЛИ ПОВЕРХНОСТИ ВОКРУГ ПЕЧКИ ПОТЕМНЕЛИ:

- Соблюдены ли безопасные расстояния при установке печи (см. стр. 6)?
- Правильно ли уложены камни? Достаточно ли между ними пространства для циркуляции воздуха? Если циркуляция воздуха затруднена, конструкции вокруг печи могут перегреться.
- Видны ли из-за камней нагревательные элементы? При необходимости перераспределите камни.
- Если причину обнаружить не удалось, свяжитесь с продавцом.

НЕИСПРАВНОСТИ

См. инструкцию к выносному пульту управления.

Рис. 8 **ТЕХНИЧЕСКИЕ ХАРАКТЕРИСТИКИ**

МОДЕЛЬ ПЕЧИ	кВт	НАГРЕВАТЕЛЬНЫЙ ЭЛЕМЕНТ		ОБЪЕМ САУНЫ		НАПРЯЖЕНИЕ ПИТАЮЩЕЙ СЕТИ	РАЗМЕР ПЕЧИ			КАЛИБР ПРОВОДА (мм ²) Клемма 1	ЗАГРУЗКА КАМНЕЙ (кг)	ПУЛЬТ УПРАВЛЕНИЯ	ПРЕДОХРАНИТЕЛЬ (АМП.)
		кВт	АРИКУЛ	МИН.	МАКС. (м ³)		ШИРИНА	ГЛУБИНА	ВЫСОТА (мм)				
CUB3-45NB	4,5	3 x 1,5	ARI 150	3	6	380-415 В, 3N~ 220-240 В, 3~ 220-240 В, 1~	290	290	930	5 x 1,5 4 x 2,5 3 x 4,0	75	8 + 4 ч	3 x 10 3 x 16 1 x 25
CUB3-60NB	6,0	3 x 2,0	ARI 200	5	9	380-415 В, 3N~ 220-240 В, 3~ 220-240 В, 1~	290	290	930	5 x 1,5 4 x 2,5 3 x 6,0	75	8 + 4 ч	3 x 10 3 x 16 1 x 32
CUB3-75NB	7,5	3 x 2,5	ARI 250	7	13	380-415 В, 3N~ 220-240 В, 3~ 220-240 В, 1~	290	290	930	5 x 2,5 4 x 4,0 3 x 10	75	8 + 4 ч	3 x 16 3 x 20 1 x 40
CUB3-90NB	9,0	3 x 3,0	ARI 300	8	14	380-415 В, 3N~ 220-240 В, 3~ 220-240 В, 1~	290	290	930	5 x 2,5 4 x 4,0 3 x 10	75	8 + 4 ч	3 x 16 3 x 25 1 x 40
CUB3-45NS	4,5	3 x 1,5	ARI 150	3	6	380-415 В, 3N~ 220-240 В, 3~ 220-240 В, 1~	290	290	930	5 x 1,5 4 x 2,5 3 x 4,0	75	выносной	3 x 10 3 x 16 1 x 25
CUB3-60NS	6,0	3 x 2,0	ARI 200	5	9	380-415 В, 3N~ 220-240 В, 3~ 220-240 В, 1~	290	290	930	5 x 1,5 4 x 2,5 3 x 6,0	75	выносной	3 x 10 3 x 16 1 x 32
CUB3-75NS	7,5	3 x 2,5	ARI 250	7	13	380-415 В, 3N~ 220-240 В, 3~ 220-240 В, 1~	290	290	930	5 x 2,5 4 x 4,0 3 x 10	75	выносной	3 x 16 3 x 20 1 x 40
CUB3-90NS	9,0	3 x 3,0	ARI 300	8	14	380-415 В, 3N~ 220-240 В, 3~ 220-240 В, 1~	290	290	930	5 x 2,5 4 x 4,0 3 x 10	75	выносной	3 x 16 3 x 25 1 x 40

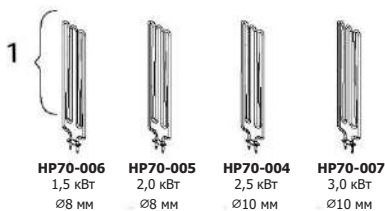

HP70-014 (ARI 3: н.э. 4,5–6 кВт)
 HP70-015 (ARI 3: н.э. 7,5–9 кВт)

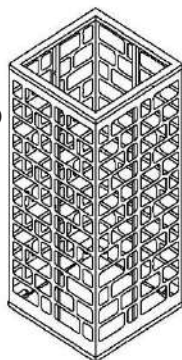
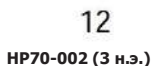
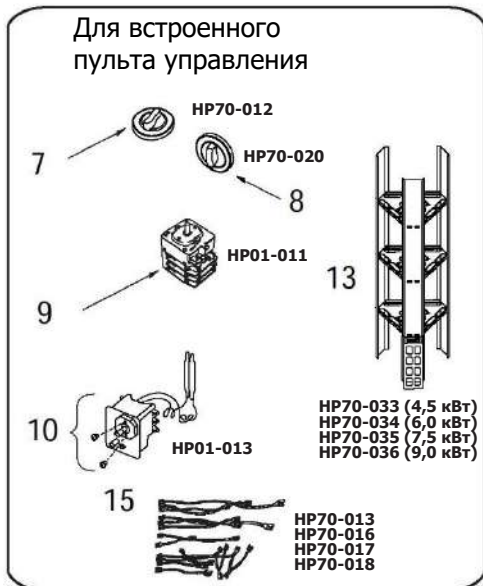

ЗАПЧАСТИ:

1. Нагревательный элемент
2. Замок нагревательных элементов с уплотняющим кольцом, винтом и шайбой
3. Фиксатор для кабеля
4. Клеммные колодки
5. Регулировочный болт
6. Уплотнительная втулка
7. Ручка таймера
8. Ручка температуры
9. Переключатель таймера
10. Переключатель температуры
11. Корпус печи
12. Фиксатор нагревательных элементов
13. Комплектация крышек для датчиков
14. Разделитель нагревательных элементов
15. Набор проводов

CE IPX4 EAC 

Возможно внесение изменений без уведомления.



www.sawo.com | info@sawo.com